

U字溝 - 2種蓋

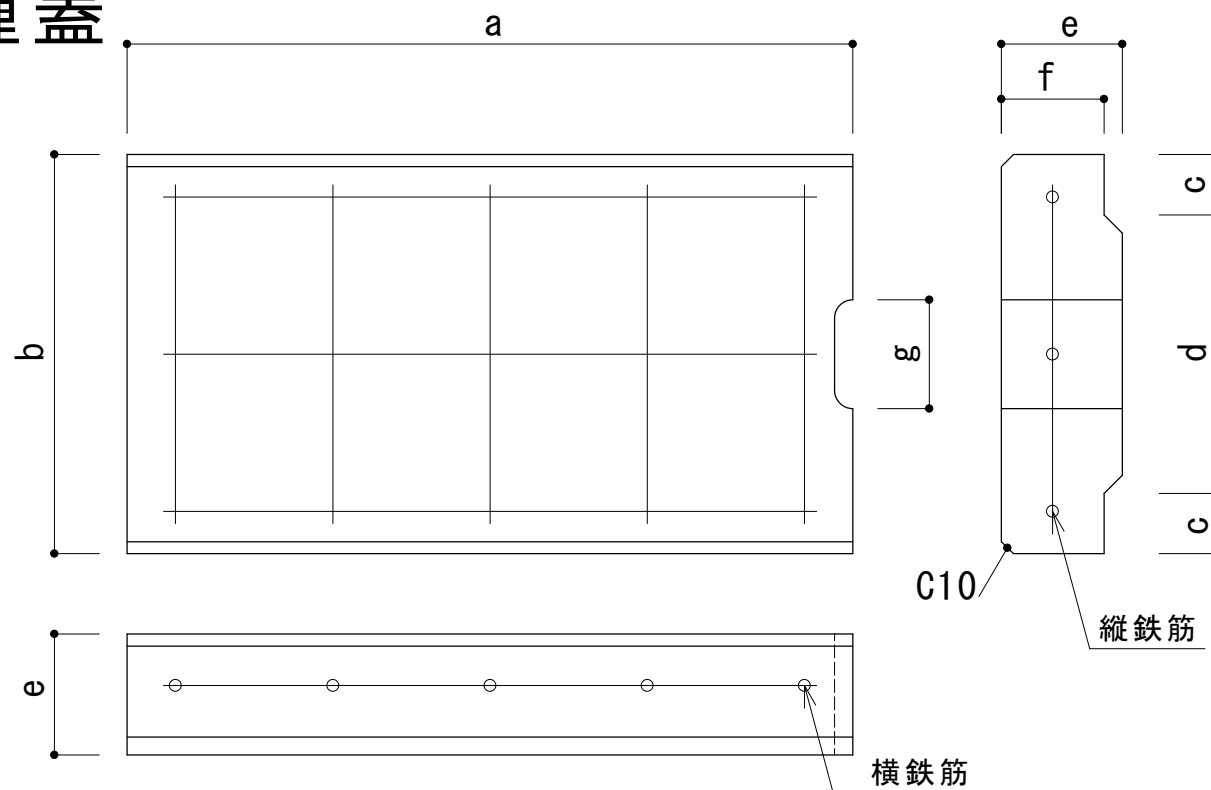
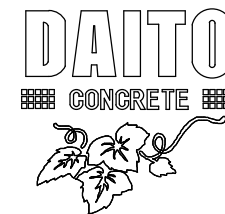

その他サイズお問合せ下さい。

種類	呼び名	重量	寸法 (mm)							鉄筋			
			a	b	c	d	e	f	g	縦鉄筋		横鉄筋	
										径	本数	径	本数
2種	240-U 蓋	45kg	600	330	50	230	100	85	90	6.0	3	10.0	5
	300-U 蓋	55kg	600	400	55	290	100	85	100	6.0	4	10.0	5

240 U字溝 - 2種蓋

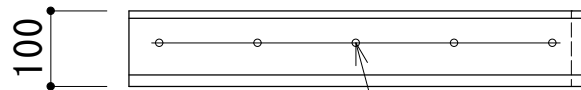
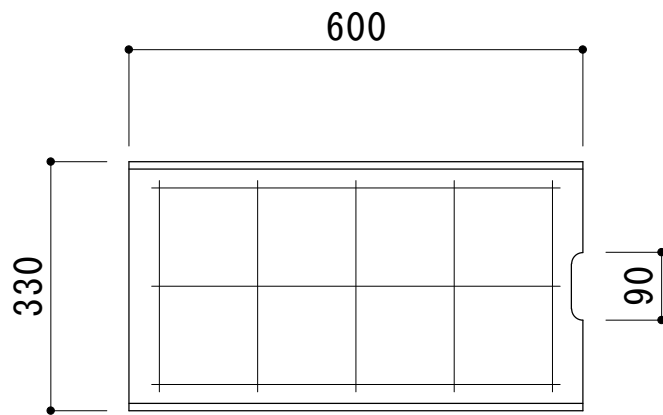
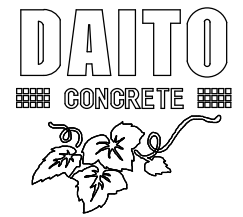

横鉄筋 $\phi 10.0$ 5本

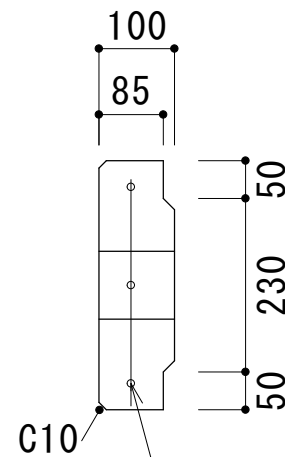

縦鉄筋 $\phi 6.0$ 3本

品名	240 U字溝 - 2種蓋
寸法 (mm)	330 × 600 × 100
重量	45kg

300 U字溝 - 2種蓋

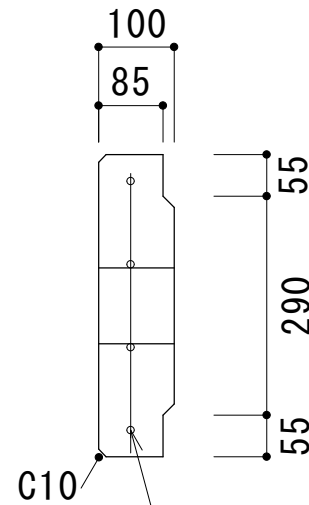
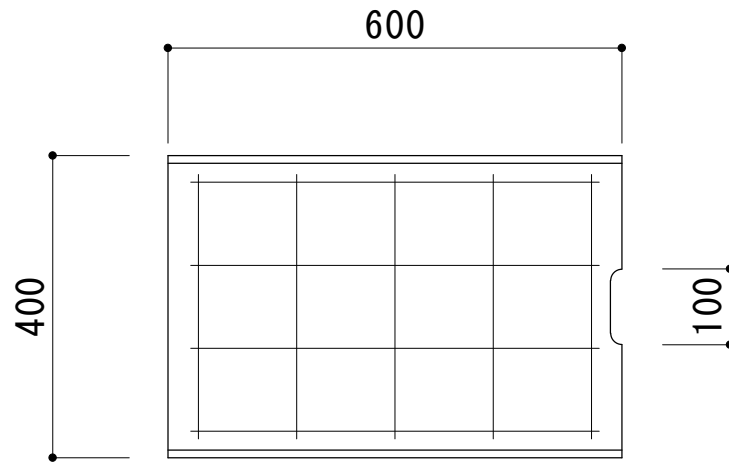
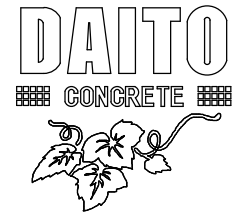

縱鉄筋 $\phi 6.0$ 4本

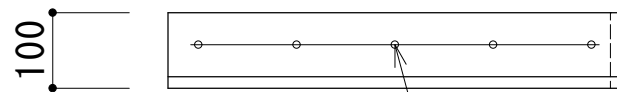

横鉄筋 $\phi 10.0$ 5本

品名	300 U字溝 - 2種蓋
寸法 (mm)	400 × 600 × 100
重量	55kg